

# CHALLENGER

## MANUAL DE USUARIO

Televisor: UHD 55HO60 BT ANDROID T2

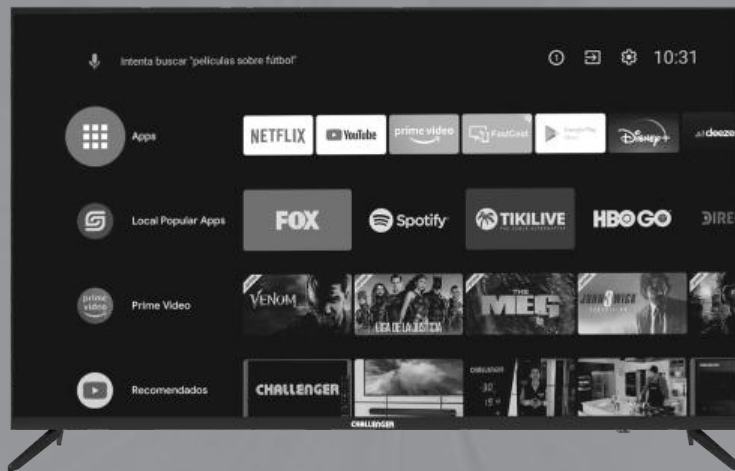

Lea este manual detenidamente para conocer su uso correcto antes de la instalación y el uso.

Se recomienda mantener este manual correctamente para futuras comprobaciones.

Las imágenes en este manual son solo para referencia.

Para más información visite [www.challenger.com.co](http://www.challenger.com.co).

DIRECTV / MOVISTAR: 10056 / 10030 CLARO: 0037 / 2731 CONTROL UNE: 152 / 0152

## Tabla de Contenido

---

Términos y condiciones	3	De antemano lo felicitamos por la compra de su nuevo televisor Smart CHALLENGER.
Instrucciones Importantes de Seguridad	5	Le recomendamos leer las siguiente aclaración antes de usar su Televisor.
Montaje y Conexión	8	Las siguientes situaciones no están cubiertas por la garantía:
Instalación soporte de pared	10	1. Daños ocasionados por programas o contenidos descargados desde internet.
Conexión equipos externos	11	2. Aplicaciones descargadas fuera de la tienda PLAY STORE.
Puertos	12	3. Aplicaciones instaladas por USB.
Control remoto	13	4. Cualquier tipo de Root al sistema o al equipo.
Configuración inicial y Uso de Homepage-Apps	14	Los anteriores numerales pueden causar daños irreparables en el televisor y de ninguna forma estarán cubiertos en la garantía. Cabe aclarar que las aplicaciones de la tienda no fueron desarrolladas por CHALLENGER y para el soporte se deberá comunicar directamente con la compañía desarrolladora.
Operaciones Básicas	15	
Remoto y accesorios	25	
Solución de problemas	26	
Especificaciones técnicas	30	

---

# CHALLENGER

# Términos y condiciones

---

Por favor, lea los términos y condiciones y acorde.

Los contenidos y servicios (colectivamente la “Aplicación con licencia”) puestas a su disposición a través de este televisor (este “Dispositivo”) se le otorgan bajo licencia, no se venden, para su uso únicamente bajo estos términos y condiciones. Los proveedores de la Aplicación con Licencia (cada uno un “Proveedor de Aplicaciones”) se reservan todos los derechos no otorgados expresamente a usted.

## 1. Alcance de la licencia

La licencia que el Proveedor de Aplicaciones correspondiente le otorga para una Aplicación con Licencia se limita a una licencia no transferible para usar la Aplicación con Licencia en el Dispositivo que usted posee o controla. No puede distribuir ni hacer que la Aplicación con licencia esté disponible a través de una red en la que pueda ser utilizada por varios dispositivos al mismo tiempo. Usted no puede alquilar, arrendar, prestar, vender, redistribuir o sublicenciar la Aplicación con Licencia.

Todas las Aplicaciones con Licencia y todos los contenidos incluidos en el mismo que son accesibles a través de este Dispositivo pertenecen al Proveedor de la Aplicación y están protegidos por las leyes de propiedad intelectual aplicables. A menos que la ley aplicable permita lo contrario, no podrá modificar, copiar, descompilar, realizar ingeniería inversa, desensamblar, volver a publicar, cargar, publicar, transmitir, traducir, intentar derivar el código fuente, crear trabajos derivados de, o explotar de otra manera cualquier Aplicación con Licencia o cualquier actualización o cualquier parte de la misma. Si usted incumple esta restricción, usted puede estar sujeto a reclamos de procesamiento y daños. Los términos de la licencia registrarán cualquier actualización proporcionada por el Proveedor de Aplicaciones que reemplace y/o complemente la Aplicación con Licencia original, a menos que dicha actualización vaya acompañada de una licencia independiente en cuyo caso registrarán los términos de esa licencia. Usted será el único responsable de todos y cada uno de los costos (si los hubiera) por la actualización de la Aplicación con Licencia.

## 2. Materiales de terceros

La Aplicación con Licencia puede permitir el acceso a los servicios y sitios web del Proveedor de Aplicaciones y de terceros (colectivamente los “Servicios”). Al utilizar cualquiera de los Servicios, puede encontrar contenidos que puedan considerarse ofensivos, indecentes u objetables, cuyos contenidos pueden o no ser identificados como que tienen un lenguaje explícito, y que los resultados de cualquier búsqueda o introducción de una URL en particular pueden generar automáticamente y sin

querer enlaces o referencias a material objetable. Sin embargo, el fabricante de este Dispositivo (el “Fabricante”) y el Proveedor de la Aplicación no tendrán ninguna responsabilidad hacia usted por los contenidos que puedan ser ofensivos, indecentes u objetables.

El Fabricante no será responsable de examinar o evaluar el contenido, la exactitud, la integridad, la puntualidad, la validez, el cumplimiento de los derechos de autor, la legalidad, la calidad o cualquier otro aspecto de dichos Servicios. El Fabricante no garantiza ni respalda y no asumirá ni tendrá ninguna responsabilidad hacia usted o cualquier otra persona por cualquiera de los Servicios.

Los Servicios pueden contener contenido, información y material de propiedad (colectivamente “Materiales de Terceros”) que estén protegidos por la propiedad intelectual aplicable y otras leyes, y usted no utilizará dichos Materiales de Terceros de ninguna manera, excepto para el uso permitido de los Servicios. A menos que la ley aplicable permita lo contrario, usted no reproducirá, modificará, alquilará, arrendará, prestará, venderá, distribuirá los Materiales de Terceros ni creará trabajos derivados de los mismos de ninguna manera, y no explotará los Servicios de ninguna manera no autorizada. Usted no utilizará los Servicios de ninguna manera para acosar, abusar, acechar, amenazar, difamar o infringir o violar los derechos de cualquier otra parte, y el Fabricante no será de ninguna manera responsable de dicho uso por usted, ni de ningún mensaje o transmisión acosador, amenazante, difamatorio, ofensivo o ilegal que pueda recibir como resultado del uso de cualquiera de los Servicios.

## 3. Sin garantía

Todas las Aplicaciones y Servicios con Licencia se proporcionan “tal cual” y “según disponibilidad” sin garantía de ningún tipo, ya sea expresa o implícita. El Fabricante renuncia expresamente a todas las garantías y condiciones con respecto a las Aplicaciones con Licencia y los Servicios, ya sean expresas o implícitas, incluidas, entre otras, garantías de comerciabilidad, de calidad satisfactoria, de idoneidad para un propósito particular, de exactitud, de disfrute tranquilo y de no infracción de derechos de terceros. El Fabricante no garantiza la exactitud, validez, puntualidad, legalidad o integridad de cualquier Aplicación o Servicio con Licencia puesto a disposición a través de este Dispositivo y no garantiza que el Dispositivo, las Aplicaciones con Licencia o los Servicios cumplan con sus requisitos, o que el funcionamiento de las Aplicaciones con Licencia o los Servicios será ininterrumpido o libre de errores, o que

---

---

los defectos en la Aplicación o Los Servicios con Licencia se corregirán. En caso de que la Aplicación o los Servicios con Licencia resulten defectuosos, usted asumirá el costo total de todos los servicios, reparaciones o correcciones necesarios.

Las Aplicaciones y Servicios con Licencia pueden ser cambiados, suspendidos, eliminados, terminados o interrumpidos, o el acceso puede ser desactivado en cualquier momento, sin previo aviso, y el Fabricante no garantiza que cualquier contenido o servicio incluido en las Aplicaciones y Servicios con Licencia permanecerá disponible durante cualquier período de tiempo. Dichos contenidos y servicios son transmitidos por terceros a través de redes e instalaciones de transmisión sobre las que el Fabricante no tiene control. Sin limitar la generalidad de lo anterior, el Fabricante renuncia expresamente a cualquier responsabilidad por cualquier cambio, interrupción, inhabilitación, eliminación o suspensión de cualquier contenido o servicio puesto a disposición a través de este Dispositivo. El Proveedor de Aplicaciones y otros proveedores de los Servicios se reservan el derecho de cambiar, suspender, eliminar o deshabilitar el acceso a cualquier Aplicación o Servicios con Licencia en cualquier momento sin previo aviso. El Fabricante también puede imponer límites al uso o acceso a ciertas Aplicaciones o Servicios con Licencia, en cualquier caso y sin previo aviso ni responsabilidad.

El Fabricante no proporciona servicio de atención al cliente relacionado con las Aplicaciones con Licencia y los Servicios. Cualquier pregunta o solicitud de servicio relacionada con las Aplicaciones con Licencia y los Servicios debe hacerse directamente al proveedor respectivo.

#### 4. Recopilación y uso de la información

El Fabricante, los Proveedores de Aplicaciones y los proveedores de los Servicios pueden recopilar y utilizar datos técnicos e información relacionada, incluyendo pero no limitado a información técnica sobre este Dispositivo, software de sistema y aplicación, y periféricos, para facilitar la provisión de actualizaciones de software, soporte de productos y otros servicios relacionados con el Dispositivo y la Aplicación con Licencia. El Fabricante, los Proveedores de Aplicaciones y los proveedores de los Servicios pueden utilizar dicha información, siempre y cuando sea en una forma que no lo identifique personalmente, para mejorar sus productos o para proporcionarle servicios o tecnologías.

#### 5. In-disponibilidad de ciertas características

Debido a las restricciones del Proveedor de Aplicaciones, es posible que ciertas características, aplicaciones y servicios no estén disponibles en este Dispositivo (incluidos sus dispositivos periféricos) o en todos los territorios. Algunas funciones de este Dispositivo también pueden requerir dispositivos periféricos adicionales o cuotas de membresía que se venden por separado.

#### 6. Limitación de pasivos

En la medida en que la ley aplicable no lo prohíba, bajo ninguna circunstancia, incluida la negligencia, el Fabricante será responsable, ya sea en contrato o agravio, por cualquier daño directo, indirecto, incidental, especial o consecuente, honorarios de abogados, gastos o cualquier otro daño que surja de, o en relación con, cualquier información contenida en, o como resultado del uso del Dispositivo, cualquier aplicación Licenciada o cualquier Servicio por usted o cualquier tercero, incluso si se le informa de la posibilidad de tales daños.

El fabricante sólo será responsable de la intención y negligencia grave.

---

**CHALLENGER**

## Instrucciones Importantes de Seguridad

---



**PRECAUCIÓN!**  
**NO ABRA, RIESGO DE  
CHOQUE ELECTRICO**



PARA REDUCIR EL RIESGO DE DESCARGA ELÉCTRICA, NO RETIRE LA CUBIERTA DE ESTE PRODUCTO, NO HAY NINGUNA PARTE INTERNA QUE USTED PUEDA REPARAR, PERMITA QUE ESTE TIPO DE REPARACIONES LAS REALICE PERSONAL



El rayo con punta de flecha, dentro de un triángulo equilátero tiene la intención de alertar al usuario de la presencia de tensiones peligrosas dentro del producto y que pueden ser de una magnitud suficiente como para constituir un riesgo de descarga eléctrica.



El signo de exclamación dentro de un triángulo equilátero pretende alertar al usuario de la presencia de operaciones importantes e instrucciones de mantenimiento (reparación) que



**PELIGRO!**

PARA REDUCIR EL RIESGO DE FUEGO Y CHOQUE ELECTRICO  
NO EXPONGA ESTE APARATO A LLUVIA O HUMEDAD

# Instrucciones Importantes de Seguridad

## ADVERTENCIA

En el caso de irregularidades en la calidad de imagen y sonido de televisores y de equipos de sonido, por motivo de señales anormales o débiles, están por fuera del alcance de la garantía del equipo CHALLENGER S.A.S., y serán responsabilidad del que transmite y/o opera el servicio de televisión por cable o aire, por uso de antenas aéreas de recepción inadecuadas o por falta de cobertura. Para más información de la televisión terrestre digital, consultar

**La página [www.tdtparatodos.tv](http://www.tdtparatodos.tv).**

Advertencias de seguridad y avisos

Gracias por elegir nuestro el televisor CHALLENGER LED ensamblado por nuestra empresa, un producto valioso con excelente calidad y múltiples funciones. Su diseño es seguro para el usuario. Además los televisores CHALLENGER se prueban estrictamente antes de salir de fábrica. Pero el uso incorrecto puede provocar descargas eléctricas o incendios. Para garantizar la seguridad y prolongar su vida útil, lea atentamente el manual y la etiqueta antes de usarlo y cumpla con las siguientes instrucciones de seguridad.

Por favor, guarde este manual para un uso posterior.

- Utilice solamente fuentes de alimentación de 100-240V CA, 60/50Hz.
- Este televisor debe estar conectado a una toma corriente debidamente polarizada.
- No ubique el TV en una posición inestable pues podría caerse, dañarse o incluso provocar un incendio.
- No exponga el TV al medio ambiente:
  1. A luz de sol directa, humedad, sobrecalentamiento. Sub enfriamiento o polvo denso;

2. A sustancias inflamables o explosivas;
  3. A gas inflamable o explosivo
- No deje que ninguna llama expuesta (p. Ej., Vela encendida) llegue hasta el televisor, de lo contrario se puede causar una descarga eléctrica o un incendio.
  - No coloque recipientes con agua sobre el TV así evitara descargas eléctricas o incendios causados por salpicaduras de gotas de agua.
  - No inserte ningún objeto puntiagudo, de metal o líquidos en los conectores de señal o en los conductos de ventilación, de lo contrario podría provocar daños al TV, tales como cortos y descargas eléctricas.
  - Las ranuras en el aparato están diseñadas para liberar el calor, así como para garantizar que los componentes internos no alcancen una temperatura muy alta y puedan trabajar de forma normal durante mucho tiempo.
  - Por favor no obstruya las ranuras al ubicar el TV. No toque el enchufe con las manos mojadas podría recibir una descarga eléctrica. No encienda el televisor durante una tormenta; en su lugar desenchufe el cable de alimentación y el conector de la antena para evitar descargas por rayos. No desarme el televisor sin ayuda profesional, podría recibir una descarga eléctrica y provocar un incendio. Contacte a personal calificado para este tipo de mantenimientos.
  - No utilice extensiones dañadas o inadecuadas y asegúrese de que las tomas estén conectadas correctamente.
  - Mantenga el enchufe y la toma libre de polvo y piezas de metal.
  - No conecte demasiados aparatos a una misma toma, de lo contrario puede provocar un incendio, debido al alto consumo de energía.

## Instrucciones Importantes de Seguridad

### ATENCIÓN

- No deje que los niños se suban encima del TV.
- Mantenga los accesorios mas pequeños del TV fuera del alcance de os niños para evitar que los traguen.
- Si el televisor no se va a usar por mucho tiempo, por favor ápaguelo y desconecte el cable de alimentación.
- Antes de limpiar el televisor, desconecte el cable de alimentación y limpie con un trapo suave; no utilice limpiadores químicos y evite que ingresen sustancias extrañas a la TV. La limpieza inadecuada puede causar daños a la apariencia del TV o borrar la información impresa en el producto.
- Para ajustar la posición o el ángulo del TV, por favor desconecte todos los cables y transportarlo lentamente para evitar caída
- No frote, golpee, doble o apriete la pantalla contra objetos duros.
- No utilice el TV después de trasladarlo a lugares de alta o baja temperatura, ya que esto causará el empañamiento del aparato y provocará fallas dentro del mismo.
- Si la pantalla se quiebra y líquidos salpican a su piel, por favor lave el área afectada de forma inmediata con agua pura durante 15 minutos y consulte a su medico.
- Cuando cargue el TV en sus brazos, por favor asegúrese de tomarlo por las esquinas y sujetándolo de la parte inferior, no aplique demasiada fuerza sobre el panel podría romper la pantalla.
- Si se mantiene la misma imagen durante un largo tiempo o si hay una imagen en movimiento pero con palabras fijas, los iconos dejarán las “marcas” en la pantalla y se mantendrán visibles durante mucho tiempo después de apagarlo. Este fenómeno indeseable no está cubierto por la garantía del producto.

- Hábitos televisivos saludables:

1. Vea televisión con una fuente de luz adecuada; utilizar luz muy baja o ver televisión por mucho tiempo puede dañar sus ojos.
  2. Si utiliza audífonos ajuste el volumen adecuado para evitar lastimar sus oídos.
- Desconecte el cable de alimentación del dispositivo para cortar el suministro de energía.
  - Si utiliza un enchufe o un acoplador como dispositivo para desconectar el TV, garantice que ese se maneje de forma sencilla.
  - El enchufe debe estar conectado de forma completa. Los enchufes sueltos pueden causar chispas y fuego.
  - Todas las especificaciones técnicas descritas en este manual y en el embalaje están sujetas a cambios sin previo aviso. Si llega a existir una leve desviación entre la información de manual de usuario y el funcionamiento real del producto, prevalecerá este último.

The HDMI logo is displayed in a bold, black, sans-serif font. The letters 'H', 'D', and 'M' are significantly larger than the 'I'. The 'H' and 'D' are connected at the top, and the 'M' and 'I' are connected at the top. The 'I' is a simple vertical bar.

Los términos HDMI y HDMI High-definition Multimedia Interface y el logo HDMI son marcas comerciales registradas de HDMI Licensing Administrator, Inc. En los Estados Unidos y en otros países.

## Montaje del TV

Nota: Las imágenes a continuación son solo de referencia.

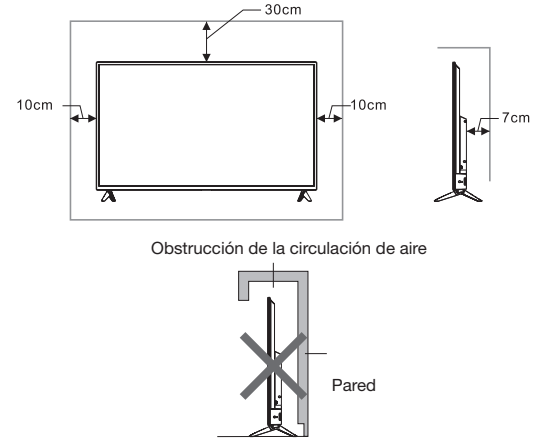
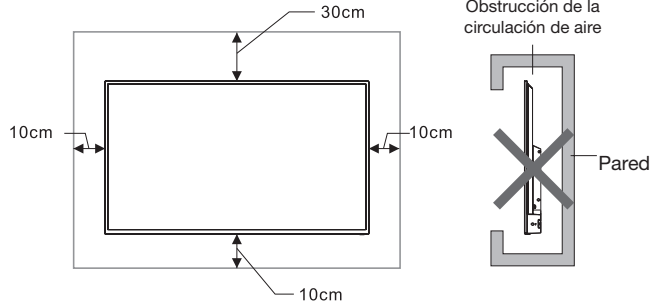

### ¡ADVERTENCIA!

Las imágenes mostradas en los siguientes instructivos son solo de carácter referencial, por favor remítase a las unidades reales para determinar su apariencia.

[www.challenger.com.co](http://www.challenger.com.co)

### Ventilación:

Por favor mantenga todos los espacios alrededor del televisor tal como se muestra en la figura.

- No cubra los conductos de ventilación o inserte ningún objeto dentro del TV.
- No coloque el aparato en un espacio limitado, Ejm: una estantería o armario empotrado, a menos que el televisor esté bien ventilado.



## Tips de instalación:

- El televisor debe ser montado cerca del conector de alimentación AC para que pueda conectarse y desconectarse fácilmente.
- Para su seguridad, por favor seleccione un soporte para montaje en pared adecuado.
- Para evitar accidentes, es necesario colocar el televisor sobre una pared plana y estable.
- Acuda a personal calificado para el montaje del TV en a pared. El montaje inapropiado puede causar como resultado inestabilidad en el televisor.
- No coloque el TV sobre ningún lugar susceptible a vibraciones mecánicas
- No coloque el TV en un lugar donde puedan entrar insectos.
- No instale el televisor cerca al aire acondicionado pues el panel interno de la pantalla podría condensar la humedad y causar fallas.
- No coloque el TV en lugares con campos magnéticos fuertes pues pueden causar daños a su TV.

## Instalación Soporte de pared

- 1** Abrir 2 agujeros en el muro tomando como plantilla para marcar la base soporte. Taladrar el muro con una broca diámetro 5/16" y profundidad 30mm.

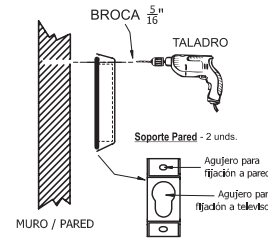

**IMPORTANTE !!**  
\* No instale en paredes de DRY-WALL.

### Posición del Soporte Pared

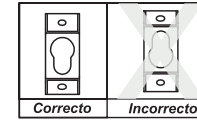

- 2** Introducir el chazo plástico en el agujero hecho en el paso uno, hasta que quede a tope con la pared enseguida colocar la base soporte, apretar el tornillo 2"



### ADVERTENCIA!!

\* La instalación incorrecta del soporte pared puede ocasionar daños irreparables a su TV.

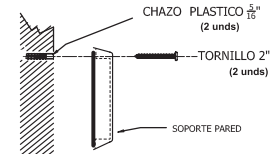

## Instalación Soporte de pared

- 3** Ensamblar rueda plástica y amarrar con tornillo al posterior del TV.

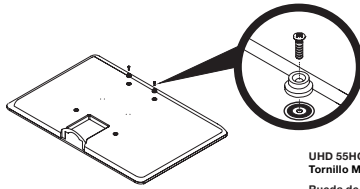

UHD 55HO60 BT ANDROID T2  
Tornillo M6 x 16 (2 und)  
Rueda de enganche a soporte pared (2 und)

- 4** Enhebrar las ruedas plásticas en el ojete grande del soporte.

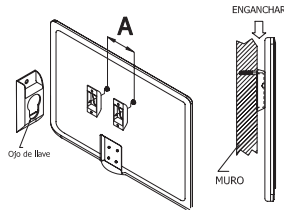

**ADVERTENCIA!**  
Las imágenes en este instructivo son solo de carácter referencial, por favor remitase a las unidades reales para determinar su apariencia.

[www.challenger.com.co](http://www.challenger.com.co)

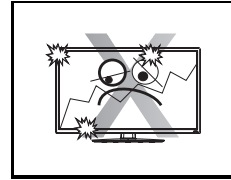

**¡ADVERTENCIA!**

La instalación incorrecta del soporte pared puede ocasionar daños irreparables a su TV. Solicite la ayuda de personal técnico calificado

## Instalación Soporte de pared



### Precaución

- \* Para evitar que su TV quede inestable, asegúrese de que los tornillos que muestra la figura queden totalmente atornillados a las bases de la mesa.
- \* Las patas de la base de mesa de este TV no son giratorias, por ningún motivo intente girarlas, esta acción puede romper los soportes de las bases y ocasionar que su TV caiga al piso.
- \* Antes de realizar la instalación de las partes, asegúrese de utilizar herramientas adecuadas y en buen estado.
- \* Al instalar las patas de la base de mesa a su TV, cerciórese de utilizar los tornillos correctos, esto evitará daños a su aparato.

Nota: Las imágenes a continuación son únicas y exclusivamente de referencia.

- 1** Acueste el TV sobre una superficie plana y superior en tamaño al TV. Tome las patas de la base (Derecha e Izquierda) y enfrente los orificios de las bases con los orificios de la parte inferior del TV (Ver figura 1)

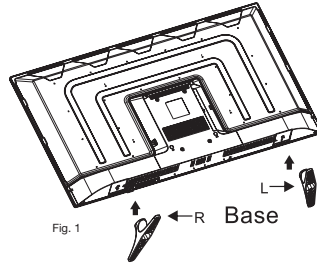

Fig. 1

- 2** Inserte los cuatro tornillos en los 4 orificios como muestra la figura 2 y apriete firmemente.

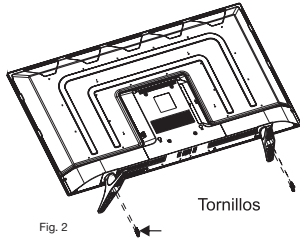

Fig. 2

### ¡ADVERTENCIA!

Las imágenes en este instructivo son solo de carácter referencial, por favor remítase a las unidades reales para determinar su apariencia.

[www.challenger.com.co](http://www.challenger.com.co)

## CONEXIÓN DE EQUIPOS EXTERNOS

### Observación:

1. Conector HDMI: El conector HDMI puede ser utilizado para conectar un PC con una tarjeta de video compatible, reproductores DVD, decodificadores de servicio de televisión por cable, reproductores de video o consolas de juegos. Este conector provee una conexión digital que tienen un canal de retorno de audio.
2. Conector de Antena: Este conector es usado para conectar una antena externa.
3. Conectores LAN: Este conector sirve para conectar el televisor a una red alámbrica LAN a través de un router o modem.
4. Línea de salida (LINE OUT): Utilice un cable con conector 3.5 mm para conectar su televisor a un receptor de audio compatible.
5. Línea de entrada de video y audio (AV IN): Estos conectores pueden ser usados para conectar video cámaras grabadoras de video, decodificadores, reproductores de video o consolas de juegos.
6. Los equipos y cables periféricos descritos en este manual deben comprarse por separado.

Nota: verifique las entradas y salidas de su televisor.

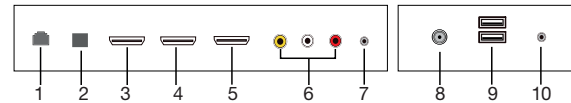

- |  |  |
|--|--|
| 1. RJ45                                  | 7. Terminal de auriculares.                                    |
| 2. Terminal de salida coaxial.           | 8. Antena RF.  |
| 3. Terminal de entrada HDMI1.            | 9. USB 1 y 2, Conecte el dispositivo USB, como el disco flash. |
| 4. Terminal de entrada HDMI2.            | 10. Terminal de entrada YPbPr(MINI).                           |
| 5. Terminal de entrada HDMI3 (ARC).      |  |
| 6. Terminal de entrada de audio y video. |  |

**NOTA:** La ubicación y nombres de los enchufes en el televisor puede variar según el modelo de TV, y no todos los enchufes disponibles en todos los modelos.

**USB:** Tomas USB (entrada) Estas tomas se pueden utilizar para conectar un dispositivo USB. **Nota:** El número de tomas USB en el televisor puede variar según el modelo de TV.

**LAN:** Enchufe LAN RJ45 para conectarse al módem externo o al equipo de acceso a la red.

**SALIDA AUDIO COAXIAL:** Salida digital de audio digital que transfiere la señal de audio desde reproductores como DVD, decodificadores u otros dispositivos.

**ANTENNA IN:** Socket (entrada) Este socket se puede utilizar para conectar la red aérea o de cable exterior.

**HDMI1 HDMI2 o HDMI3:** Hdmi1 o HDMI2 o HDMI3(ARC) socket (entrada) El socket HDMI (High-Definition Multimedia Interface) se puede utilizar para conectar un PC con una tarjeta de vídeo compatible instalada, ciertos reproductores de DVD o un decodificador digital por satélite compatible de alta definición. Este socket proporciona una conexión digital sin comprimir que lleva datos de vídeo y audio a través de un cable de mini enchufe integrado.

**TERMINA DE AURICULARES:** Utilice un cable de audio estéreo de 3,5 mm para conectar el televisor a un receptor de audio compatible.

**AV IN AV:** Mini tomas (entrada) Los zócalos AV IN se pueden utilizar para conectar una amplia gama de equipos, incluyendo grabadoras de vídeo, videocámaras, decodificadores, receptores de satélite, reproductores de DVD o consolas de juegos.

## ADVERTENCIA

Cuando conecte la antena exterior al puerto de la señal del televisor, apague primero el interruptor de alimentación principal del televisor. No acerque antena exterior a la línea de alimentación de alto voltaje para evitar descargas eléctricas. La antena de red cableada conectada a este televisor debe estar aislada de la conexión a tierra de protección, de lo contrario, podría provocar un incendio u otro peligro

## Botones en el televisor

### De acuerdo

En el modo de espera, pulse para encender el televisor.

En el estado de arranque, mantenga presionado el botón para apagar.

En la página de menú, función equivalente a la tecla ACEPTAR.

### CH+/CH-

En la página que no es de menú, puede ajustar el canal de TV en el suma y resta del programa.

En la página de menú, puede mover el cursor hacia arriba y hacia abajo.

### VOL-/VOL+

En la página que no es de menú, en la página de menú, pulse la teclas adecuadas para ajustar la suma y la resta del volumen.



Imagen de referencia

## ACCESORIOS CONSUMIBLES

Las baterías del control remoto son perecederas y por ende tienen un ciclo de vida limitado, estas no entrarán como garantía del producto y se deberán reciclar de acuerdo a las normas locales vigentes.

### Método para la instalación de la batería de control remoto

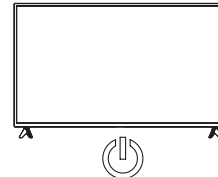
Retire la tapa del compartimiento de la batería e inserte dos baterías AAA (No. 7, 1.5V); asegúrese de que la polaridad de las baterías cumpla con la marca de polaridad "+" y "-" en el compartimiento de las baterías del control remoto.

La mayoría de las funciones de su televisor están disponibles a través de los menús que aparecen en la pantalla. El mando a distancia suministrado con el conjunto se puede utilizar para navegar a través de los menús y para configurar todos los ajustes generales.

**Nota:** Las figuras e ilustraciones de este manual de instrucciones se proporcionan únicamente como referencia y puede diferir de la apariencia real del producto. Es posible que cierta función no esté disponible para algunos modelos.

**DIRECTV:** 10056 / 10030

**CLARO:** 0037 / 2731

**CONTROL UNE:** 152 / 0152

**CONTROL MOVISTAR:** 10056 / 10030

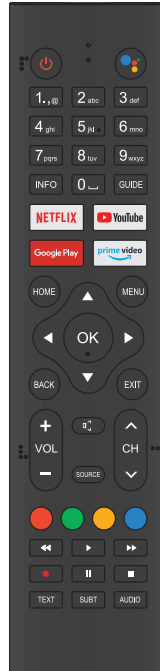

## USO DEL CONTROL REMOTO

**Encendido:** Pulse para encender o apagar el televisor. Cuando la Tv está apagada, la energía sigue fluyendo a través de él. Para desconectar completamente la alimentación, desenchufe el cable de alimentación.

**Asistente de Google:** Pulse para abrir el asistente de Google o iniciar una búsqueda por voz.

**Número de 0 a 9:** Pulse para introducir un número de canal de TV

**INFO:** Pulse para mostrar la información del canal.

**Guía:** Ingrese la guía electrónica del programa. (Utilizado para modelos con función DTV solamente)

**NETFLIX:** Pulse para abrir netflix.

**YouTube:** Pulse para abrir YouTube.

**Google Play:** Pulse para abrir Google Play.

**Prime Video:** Pulse para abrir el vídeo principal.

**INICIO:** Pulse para abrir la página de inicio.

**MENÚ:** Pulse para abrir o cerrar el menú en pantalla.

**▲▼◀▶:** Pulse para navegar por el menú en pantalla.

**Aceptar:** Introduzca la opción seleccionada o realice la operación seleccionada.

**BACK** Volver al menú anterior.

**EXIT** Depende de la función real.

**VOL+/VOL-** Pulse VOL+ o VOL- para ajustar el nivel de volumen.

# Configuración inicial y Uso de Homepage-Apps

**CH+/CH-** - Pulse CH+ o CH- para cambiar los canales de TV.

**MUTE**: Pulse para encender y apagar el sonido.

**SOURCE** Pulse para abrir la lista de fuentes de entrada.

**BOTONES DE COLOR**: Pulse para acceder directamente a la función correspondiente en el servicio APP.

**◀◀ (inverso)**: Pulse para invertir la reproducción en el modo multimedia y Timeshift.

**▶ (Reproducir)**: Pulse para reproducir en modo multimedia y en el modo Timeshift.

**▶▶ (Adelante)**: Pulse para avanzar rápidamente en el modo multimedia & Timeshift.

**|| (Pausa)**: Pulse para pausar en modo multimedia y modo de cambio de tiempo.

**■ (Parada)**: Pulse para detener la reproducción multimedia, el modo REC y Timeshift.

**Texto**: Pulse para entrar en el modo de texto Tele.

**SUBT**: Abre o cierra subtítulos.

**AUDIO** Pulse para seleccionar el audio DTV.

## CONFIGURACIÓN INICIAL

Por favor, de acuerdo con la sugerencia de texto a la primera configuración. Esta función se utiliza para el código de par de control remoto. Una vez que el código se realiza correctamente, puede utilizar el control remoto Bluetooth para operar el televisor. Mantenga pulsado el botón **"HOME"** y el botón "Izquierda" simultáneamente durante 5 segundos. A continuación, pulse el botón **"OK"** Cuando aparezca el "TV\_BLE\_Remote" en la esquina superior derecha de la pantalla.



## PANTALLA DE INICIO (Homepage)

Durante la configuración inicial, pulse EXIT para salir de la configuración inicial e introduzca la pantalla INICIO.



## Operaciones Básicas

1. Abre el asistente de Google o inicia una búsqueda por voz.
2. Entre las aplicaciones instaladas en el televisor, los iconos para las aplicaciones favoritas se muestran aquí. (Las aplicaciones favoritas pueden ser añadidas / eliminadas / cambiadas su orden por los usuarios.)

 **Aplicaciones:** Haga clic para ir a la pantalla Aplicaciones donde se enumeran todas las aplicaciones instaladas.

3.

 **Notificación:** Muestra las notificaciones.

 **Entradas:** Icono para seleccionar una fuente de entrada.

 **Red e Internet:** Icono para configurar la red, como WIFI.

 **Ajustes:** Aquí se pueden configurar varios ajustes. Para obtener más información sobre la configuración, consulte la siguiente explicación.

### FUENTE DE ENTRADA

1. En la interfaz HOME, pulse para seleccionar el icono “Entradas”, pulse OK para abrir la lista de fuentes de entrada, luego presione hacia arriba para resaltar una entrada y pulse OK para cambiar.

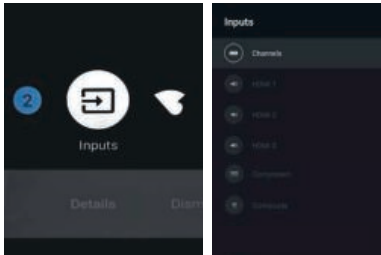

2. En TV en directo, pulse el botón SOURCE para mostrar la lista de fuentes de entrada. Puede seleccionar la entrada deseada

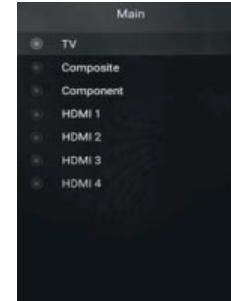

### NAVEGACIÓN POR EL MENÚ EN PANTALLA

1. Hay dos maneras de entrar. En primer lugar, en la televisión en vivo, pulse el botón de menú para mostrar las opciones de TV, pulse ▲/▼

◀/▶ Para seleccionar el menú de ajustes y pulse OK para confirmar. En segundo lugar, en la interfaz HOME, pulse la tecla ▶ para seleccionar el icono del menú de ajustes circulares, pulse OK para confirmar.

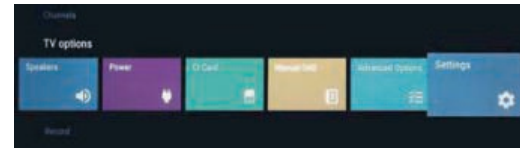

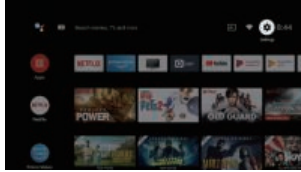

2. Pulse el botón ▲/▼ para seleccionar lo que desea establecer.
3. Pulse **OK** para entrar en el ajuste.

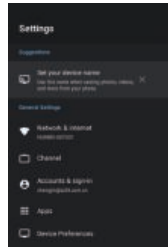

Pulse **BACK** para volver al menú anterior. Si se muestra el menú principal, al pulsar **BACK** se cerrará el menú en pantalla.

## Red

1. Pulse el botón ▲/▼ para seleccionar lo que desea establecer.
2. Pulse el botón **OK** para ajustar.
3. Después de finalizar el ajuste, pulse el botón **OK** para guardar y volver al menú anterior.

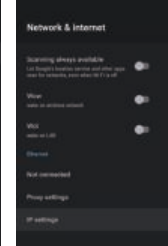

## Canal

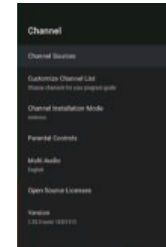

**Canales:** muestra el submenú de escaneado basado en el modo de instalación de diferentes canales.



## Operaciones Básicas

**Fuente de canales:** Presione los botones ▲/▼ para seleccionar la fuente del canal, luego presione OK / ► para entrar.

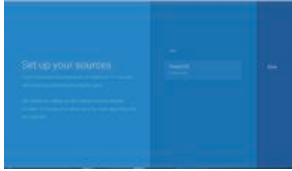

**Modo de instalación del canal:** seleccione la fuente del canal de visualización en pantalla. Puede seleccionar el tipo de señal.

**Antena** – Ajuste el tipo de señal a la antena. Cuando se establece en Antena, el televisor puede recibir señales de radiodifusión analógicas y digitales (DVBT/T2).

**Cable:** establezca el tipo de señal en cable. Cuando se establece en Cable, el televisor puede recibir señales de radiodifusión analógicas y QAM.

**Multi audio:** Presione los botones ▲/▼ para seleccionar muti audio, presione OK para entrar.

(Opciones Español / Inglés / Francés)

**Controles parentales** – Pulse el botón ▲/▼ para seleccionar la opción y, a continuación, pulse el botón OK para entrar en el submenú.

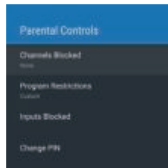

**Canales bloqueados:** Presione los botones ▲/▼ para seleccionar los canales bloqueados.

**Restricción de programas:** Presione los botones ▲/▼ para seleccionar la restricción de programas luego presione el botón OK para activar.

**Bloqueo de entradas:** Presione os botones ▲/▼ para seleccionar los canales 1bloqueados (opción HDMI1/HDMI2/TV/etc).

**Cambio de PIN:** Presione os botones ▲/▼ para seleccionar.

Cambio de pin(inicialmente es 1234)

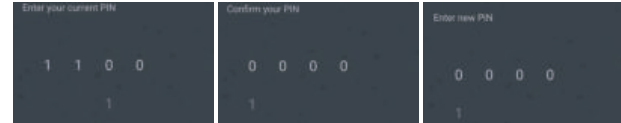

## CUENTAS

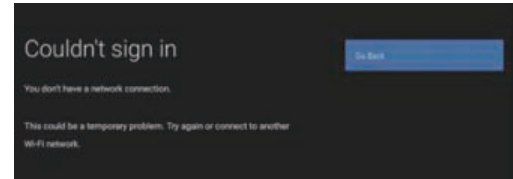

## APLICACIONES(APP)

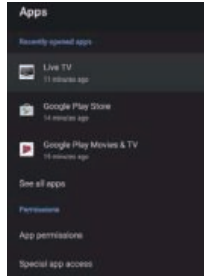

En este menú usted puede ajustar los permisos de las APP y leer la lista de las APP.

1. Presione los botones ▲/▼ para seleccionar lo que usted quiera ajustar.
2. Presione el boton **OK** para ajustarlo.
3. Luego de terminar los ajustes, presione los botones BACK(volver) para retornar al menú anterior.

## PREFERENCIAS DEL DISPOSITIVO

### Acerca de



En este menú, puede leer la información y la configuración del televisor.

1. Pulse ▲/▼ botón para seleccionar lo que desea establecer .
2. Pulse el botón **OK** para ajustar.
3. Después de finalizar el ajuste, pulse el botón BACK para volver al menú anterior.

## FECHA Y TIEMPO

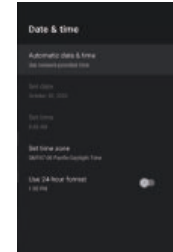

**Fecha y hora automáticas** – Pulse el botón ▲/▼ para seleccionar la opción y, a continuación, pulse el botón **OK** para entrar en el submenú. (Opcional: Utilice el tiempo proporcionado por la red. Desactivado)

### Nota

El ajuste manual de la configuración de fecha y hora cambiará **automáticamente la fecha y hora automáticas a OFF.**

**Establecer fecha** – Pulse el botón ▲/▼ para seleccionar la opción y, a continuación, pulse el botón **OK** para entrar en el submenú.

**Ajustar hora** – Pulse el botón ▲/▼ para seleccionar la opción y, a continuación, pulse el botón **OK** para entrar en el submenú.

**Establecer zona horaria** – Pulse el botón ▲/▼ para seleccionar la opción y, a continuación, pulse el botón **OK** para entrar en el submenú.

**Utilice el formato de 24 horas** – Pulse el botón ▲/▼ para seleccionar la opción y, a continuación, pulse el botón **OK** para seleccionar ON/OFF.

## HORA

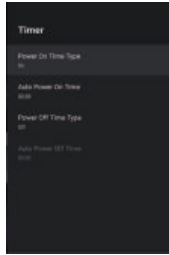

**Encendido Tipo de tiempo** – Pulse el botón ▲/▼ para seleccionar la opción y, a continuación, pulse el botón **OK** para seleccionar ON/OFF/ONCE.

**Encendido automático** – Pulse el botón ▲/▼ para seleccionar la opción y, a continuación, pulse el botón **OK** para entrar en el submenú.

**POWER OFF Time Type** - Pulse el botón ▲/▼ para seleccionar la opción y, a continuación, pulse el botón **OK** para seleccionar ON/OFF/ONCE.

**Encendido automático O\_ Tiempo** – Pulse el botón ▲/▼ para seleccionar la opción y, a continuación, pulse el botón **OK** para entrar en el submenú.

## IDIOMA

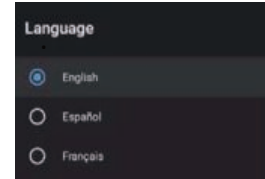

**Idioma** – Pulse el botón ▲/▼ para seleccionar la opción y, a continuación, pulse el botón **OK** para entrar en el idioma de selección.

## TECLADO

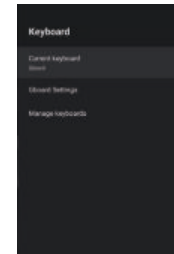

**Teclado actual** – Pulse el botón ▲/▼ para seleccionar la opción y luego pulse el botón **OK** para entrar en el submenú.

**Ajustes de Gboard** – Pulse el botón ▲/▼ para seleccionar la opción y luego presione el botón **OK** para entrar en el submenú.

**Administrar teclados** – Pulse el botón ▲/▼ para seleccionar la opción y luego

pulse el botón **OK** para entrar en el submenú.

## ENTRADAS

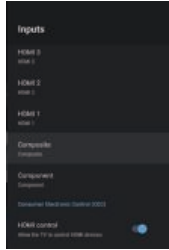

**Entradas** – Pulse el botón ▲/▼ para seleccionar la opción y, a continuación, pulse el botón **OK** para entrar en el submenú.

**Control HDMI** – Pulse el botón ▲/▼ para seleccionar la opción y, a continuación, pulse el botón **OK** para seleccionar ON/OFF.

**Apagado automático del dispositivo** - Pulse el botón ▲/▼ para seleccionar la opción y, a continuación, pulse el botón **OK** para seleccionar ON/OFF.

**TV auto encendido** – Pulse el botón ▲/▼ para seleccionar la opción y, a continuación, pulse el botón **OK** para seleccionar ON/OFF.

**Versión EDID HDMI** – mostrar la versión EDID.

**Lista de dispositivos CEC** – Pulse el botón ▲/▼ para seleccionar la opción y luego pulse el botón **OK** para entrar en el submenú.

## POWER

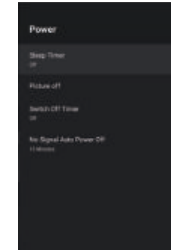

**Sleep Timer** – Pulse el botón ▲/▼ para seleccionar la opción y, a continuación, pulse el botón **OK** para entrar en el submenú.

(Opcional: apagado, 10 minutos, 20 minutos, 30 minutos, 40 minutos, 50 minutos, 60 minutos, 90 minutos, 120 minutos).

**Imagen desactivada** – Pulse el botón ▲/▼ para seleccionar la opción y, a continuación, pulse el botón **OK** para seleccionar ON/OFF.

**Apagar temporizador** - Pulse el botón ▲/▼ para seleccionar la opción y, a continuación, pulse el botón **OK** para entrar en el submenú. (Opcional: apagado, 30 minutos, 60 minutos, 90 minutos, 120 minutos, 150 minutos, 180 minutos, 210 minutos, 240 minutos).

**NO SIGNAL Auto Apagado** - Pulse el botón ▲/▼ para seleccionar la opción y luego pulse el botón **OK** para entrar en el submenú (Opcional: apagado, 5 minutos, 10 minutos, 15 minutos, 30 minutos, 60 minutos).

## IMAGEN

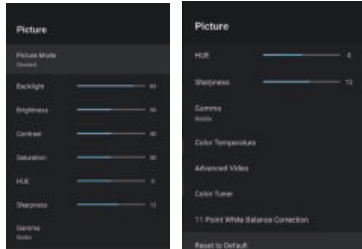

**Modo de imagen** – Pulse  $\blacktriangle/\blacktriangledown$  botón para seleccionar la opción para entrar en el submenú. (Opcional: usuario, Estándar, Vivid, Deporte, Película, Juego, Ahorro de energía).

**Luz de fondo/Brillo/Contraste/Saturación/HUE/Agudeza** – Pulse  $\blacktriangle/\blacktriangledown$  botón para seleccionar la opción.

Pulse  $\blacktriangleleft$  para disminuir el parámetro. Pulse  $\blacktriangleright$  para aumentar el parámetro.

**Gamma** – Pulse  $\blacktriangle/\blacktriangledown$  botón para seleccionar la opción y, a continuación, pulse el botón **OK** para entrar en el submenú. (Opcional: Oscuro, Medio, Brillante).

**Temperatura de color** – Pulse  $\blacktriangle/\blacktriangledown$  botón para seleccionar la opción y, a continuación, pulse el botón **OK** para entrar en el submenú.

**Modo de visualización** – Pulse  $\blacktriangle/\blacktriangledown$  botón para seleccionar la opción pulse el botón **OK** para entrar en el submenú. (Opcional: Automático / Completo / Pantalla ancha / Super zoom / Sin escala/4:3 / Película ampliar 14:9 / Película ampliar 16:9) .

**Vídeo avanzado** – Pulse el botón  $\blacktriangle/\blacktriangledown$  para seleccionar la opción y, a continuación, pulse el botón **OK** para entrar en el submenú.

**Sintonizador de color**– Pulse el botón  $\blacktriangle/\blacktriangledown$  para seleccionar la opción y, a continuación, pulse el botón **OK** para entrar en el submenú.

**Corrección de balance de blancos de punto** - pulse el botón  $\blacktriangle/\blacktriangledown$  para seleccionar la opción y, a continuación, pulse el botón **OK** para entrar en el submenú.

**Restablecer a predeterminado** - restablezca todos los ajustes a los valores predeterminados de fábrica.

## SONIDO

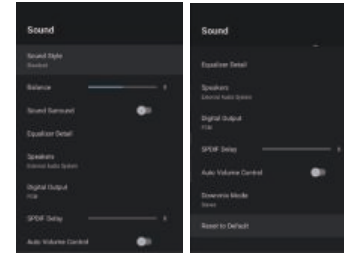

**Estilo de sonido** – Pulse  $\blacktriangle/\blacktriangledown$  botón para seleccionar la opción y, a continuación, pulse el botón **OK** para entrar en el submenú.

(Opcional: usuario, Estándar, Vivid, Deportes, Película, Música, Noticias).

**Balance** – Pulse  $\blacktriangle/\blacktriangledown$  botón para seleccionar la opción. Pulse  $\blacktriangleleft$  para disminuir el parámetro. Pulse  $\blacktriangleright$  para aumentar el parámetro.

**Sonido envolvente** – Pulse  $\blacktriangle/\blacktriangledown$  botón para seleccionar la opción y, a continuación, pulse el botón **OK** para seleccionar ON/OFF.

**Detalle del ecualizador** – Pulse  $\blacktriangle/\blacktriangledown$  botón para seleccionar la opción y luego presione el botón **OK** para entrar en el submenú.

**Altavoces** – Pulse ▲/▼ botón para seleccionar la opción y, a continuación, pulse el botón **OK** para entrar en el submenú. (Opcional: Altavoz de TV, Sistema de audio externo).

**Salida digital** – Pulse ▲/▼ botón para seleccionar la opción y, a continuación, pulse el botón **OK** para entrar en el submenú.

(Opcional: Auto, Bypass, PCM, Dolby Digital Plus, Dolby Digital).

**SPDIF Delay** – Pulse ▲/▼ botón para seleccionar la opción. Pulse ◀ para disminuir el parámetro. Pulse ▶ para aumentar el parámetro.

**Control automático de volumen** – Pulse ▲/▼ botón para seleccionar la opción y, a continuación, pulse el botón **OK** para seleccionar ON/OFF.

**Modo Downmix** – Pulse ▲/▼ botón para seleccionar la opción y luego presione el botón **OK** para entrar en el submenú.

(Opcional: Estéreo, Surround).

**Restablecer a predeterminado:** restablezca todos los ajustes a los valores predeterminados de fábrica.

## ALMACENAMIENTO

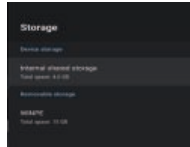

**Almacenamiento compartido interno** - Pulse el botón ▲/▼ para seleccionar la opción y, a continuación, pulse el botón **OK** para entrar en el submenú.

**Almacenamiento extraíble** – Pulse ▲/▼ botón para seleccionar la opción y luego pulse el botón **OK** para entrar al submenú. ( Nota: Mostrar dispositivos externos si están disponibles)

## PANTALLA DE INICIO



En este menú, puede establecer canales, aplicaciones, licencias de código abierto.

1. Pulse el botón ▲/▼ para seleccionar lo que desea establecer.
2. Pulse el botón **OK** para ajustar.
3. Después de finalizar el ajuste, pulse el botón **BACK** para volver al menú anterior.

## MODO ALMACENAMIENTO

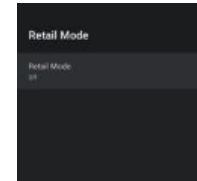

**Modo de almacenamiento** – Pulse el botón ▲/▼ para seleccionar la opción y, a continuación, pulse el botón **OK** para seleccionar ON/OFF.

### ASISTENTE DE GOOGLE

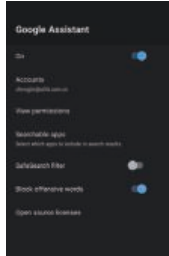

En este menú, puede establecer aplicaciones que se pueden buscar, búsqueda segura, filtro, bloquear palabras ofensivas, licencias de código abierto.

1. Pulse el botón ▲/▼ para seleccionar lo que desea establecer.
2. Pulse el botón **OK** para ajustar.
3. Después de finalizar el ajuste, pulse el botón **BACK** para volver al menú anterior.

### CHROMECAST INCORPORADO

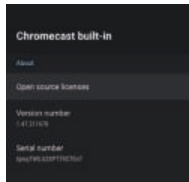

En este menú, puedes leer la información y la configuración de Chromecast.

1. Pulse el botón ▲/▼ para seleccionar lo que desea establecer.

2. Pulse el botón **OK** para ajustar.
3. Después de finalizar el ajuste, pulse el botón **BACK** para volver al menú anterior.

### PROTECTOR DE PANTALLA

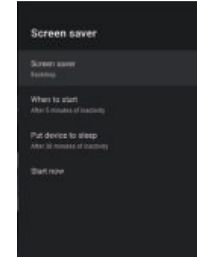

**Protector de pantalla** – Pulse el botón ▲/▼ para seleccionar la opción y, a continuación, pulse el botón **OK** para entrar en el submenú. (Opcional: Apague la pantalla, telón de fondo, colores).

**Cuándo iniciar** – Pulse ▲/▼ botón para seleccionar la opción y, a continuación, pulse el botón **OK** para entrar en el submenú.

(Opcional: 5 minutos, 15 minutos, 30 minutos, 1 hora, 2 horas).

**Poner el dispositivo en reposo** – Pulse ▲/▼ botón para seleccionar la opción y luego presione el botón **OK** para entrar en el submenú. (Opcional: 30 minutos, 1 hora, 3 horas, 6 horas, 12 horas, nunca).

**Iniciar ahora** – Pulse ▲/▼ botón para seleccionar la opción y luego presione el botón **OK** para entrar en el protector de pantalla.

## UBICACIÓN



**Estado de la ubicación** – Pulse el botón ▲/▼ para seleccionar la opción y, a continuación, pulse el botón **OK** para entrar en el submenú. (Opcional: Utilice Wi-Fi para estimar la ubicación, Desactivado).

## USO Y DIAGNÓSTICO



**Uso y diagnóstico** – Pulse el botón ▲/▼ para seleccionar la opción y, a continuación, pulse el botón **OK** para seleccionar ON/OFF.

## ACCESIBILIDAD

**Subtítulos** – Pulse el botón ▲/▼ para seleccionar la opción y, a continuación, pulse el botón **OK** para entrar en el submenú.

**Texto de alto contraste** – Pulse el botón ▲/▼ para seleccionar la opción y, a continuación, pulse el botón **OK** para seleccionar ON/OFF.

## RESTABLECER

Pulse el botón **OK** para entrar en el submenú. Restablecer-Borrar todo.

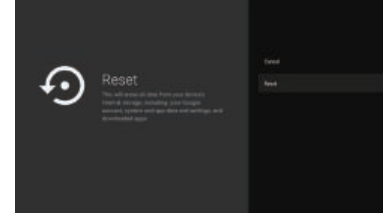



### REMOTO Y ACCESORIOS

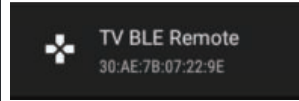

En este menú, puede emparejar dispositivos Bluetooth.

1. Pulse los botones **“HOME”** y **“LEFT”** en la parte inferior del mando a distancia durante 5 segundos.
2. Cuando el LED comience a parpadear, suéltelo. El mando a distancia enviará la señal de emparejamiento al televisor y mostrará la información del mando a distancia en el lado derecho de la pantalla.
3. Pulse el botón **OK** para visualizar el emparejamiento. Si se muestra el emparejado, la conexión se realiza correctamente.
4. Si aparece el par no podido, la conexión falla. Espere 30 segundos y luego presione los botones **“HOME”** y **“LEFT”** en la parte inferior del mando a distancia durante 5 segundos para repetir los pasos anteriores.
5. Pulse el botón **BACK** o **EXIT** para volver al menú anterior.

### AÑADIR Y USAR EL REPRODUCTOR MULTIMEDIA

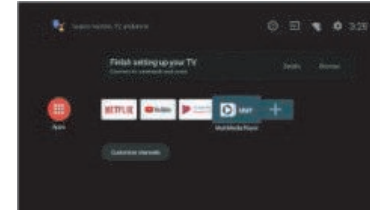

1. En la interfaz HOME, seleccione el icono + en la columna APP para agregar la aplicación y haga clic en OK. Pulse arriba y abajo para seleccionar la aplicación Reproductor multimedia y haga clic en Aceptar para agregarla a la interfaz HOME.

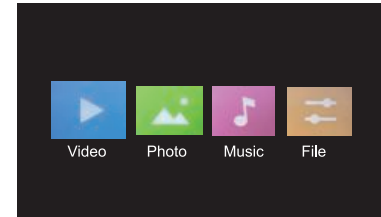

2. Seleccione OK para entrar en reproductor multimedia y mostrar vídeo, foto, música, texto. Después de insertar la unidad flash USB, puede ver los archivos correspondientes en la unidad flash USB.

#### Nota

El menú puede ser diferente dependiendo de cuándo compró el televisor.

### Problemas & Soluciones

#### 1. Su tv no navega.

- Revise si su TV está conectado con la red.
- Reinicie su TV.
- Consulte con su proveedor de internet para confirmar si el acceso a su router está soportado. Consulte el manual de usuario de su router, y active su función DHCP después enlazar la red a su TV.
- Asegúrese de que su TV está conectado con el router, si lo está trate de cambiar a un nuevo router y a una línea de red; use su computador para hacer pruebas. Si el problema persiste, intente consultando al centro de servicio al cliente.

#### 2. El vídeo no puede ser reproducido de forma uniforme.

- Los vídeos provenientes del disco USB pueden tener problemas de comunicación, o sus códigos de flujo pueden estar desactualizados con respecto a los formatos soportados por este.

#### 3. Video buscados de internet o vídeos en línea.

- Examine el ancho de banda de su red de internet, se recomienda 10 Mbps para vídeos HD y 20 Mbps para vídeos FHD en línea.
- Alto número de usuarios de la red pueden afectar el ancho de banda.
- Revise si en su casa hay muchos dispositivos trabajando juntos en una misma red, viendo programas en línea o realizando descargas.
- El video no se reproduce por sí mismo, y no hay problemas de red o con su TV. Puede ser que el contenido del vídeo es inapropiado para verse sin supervisión de adultos. Contenidos de 8 a 13 años.
- Restricción por violencia: la representación de conflictos y / o agresiones se-

rán limitados y restringidos; pueden incluir agresión física, fantasía, o violencia súper natural. Otras restricciones de contenido: pueden contener lenguaje sugestivo o medianamente inapropiado. Puede también contener breves escenas de desnudos.

#### 4. Cuando se conectan al TV dos discos duros móviles simultáneamente, en muchas ocasiones no son reconocidos.

- Los discos duros móviles consumen mucha energía lo que genera cortes de electricidad en ellos mismos. Se recomienda insertar solamente un disco duro a la vez, usar un disco móvil de bajo consumo.

#### 5. No hay imagen, sonido normal.

- En el Menú-> Imagen del producto ajuste el nivel de brillo y contraste, pueden estar apagados o al máximo lo que genera la imagen negra.
- Verifique la conexión de los cables y que no se encuentren en mal estado, esto puede generar fallas.
- Puede ser una falla de la fuente de señal, verifique su correcta operación.

#### 6. Imagen normal, sin sonido.

- Pulse la tecla VOL+ para aumentar el volumen.
- El volumen esta silenciado, presione la tecla de MUTE para restablecer el sonido.
- Cambie el sistema de sonido
- Errores de transmisión de señal puede estar sucediendo.

#### 7. No hay imagen ni sonido.

- Conecte otro aparato eléctrico a la toma para asegurarse de que está trabajando correctamente.

## Solución de problemas

---

- El enchufe de alimentación está haciendo mal contacto con el enchufe.
  - Revise la fuente de señal.
8. No hay color.
- Cambie el sistema de color.
  - Ajustar el nivel de saturación.
  - Pruebe con otro canal.
9. Líneas u ondas desordenadas en la imagen.
- Esta falla es generada por interferencias locales tales como equipos inalámbricos cercanos, vibraciones y/o electrodomésticos con motores encendidos y conectados a la misma red eléctrica, verifique que una de estas no esté afectando el producto.
  - Gradué la antena externa de tal modo que minimice las interferencias mencionadas antes.
10. Puntos blancos e interferencia.
- Si la antena se encuentra en zonas periféricas de una señal de televisión donde la señal es débil, la imagen puede ser acompañada por puntos. Cuando la señal es extremadamente débil, puede ser necesario instalar una antena especial para mejorar la recepción.
  - Ajuste la posición y orientación de la antena interior/externa.
  - Revise la conexión de la antena.
  - Sintonice el canal.
  - Pruebe con otro canal. Un error en la transmisión de señal puede estar sucediendo.
11. Los vídeos guardados en el disco duro móvil se reproducen sin sonido.
- El formato de audio de los vídeos guardados en el disco duro no es soportado por el reproductor del TV.
  - Verifique la ficha técnica del producto y guarde los archivos de acuerdo al formato soportado.
12. Algunos vídeos fallan al reproducir.
- Los formatos de los vídeos no pueden ser soportados por el TV, especialmente vídeos tomados por ciertos tipos de cámaras, generalmente con formatos de protocolos privados que no son compatibles con su TV.
  - Verifique la ficha técnica del producto y guarde los archivos de acuerdo al formato soportado.
13. Algunos vídeos se detienen a la mitad de la reproducción.
- Los vídeos pueden tener errores cuando han sido copiados o comprimidos, por tal motivo se pausarán o se detendrán cuando estén siendo reproducidos.
14. ¿Qué debo tener en cuenta cuando actualizo el software?.
- No cortar el suministro de electricidad.
  - No operar ninguna función del control remoto.
  - Tener paciencia, ya que el proceso de actualización lleva un largo tiempo.
15. No hay ningún cambio en la interfaz del TV después de actualizar el Software.
- La actualización del software bajo algunas condiciones solo mejora el rendimiento del sistema del TV y no acondiciona nuevas funciones o cambia la interfaz de este.
-

## Solución de problemas

- 
- 16. ¿Qué debo tener en cuenta cuando estoy actualizando el Software y hay un corte repentino de energía?
  - Si está actualizando el Software vía USB de su TV, reinicie su TV y continúe con la actualización del software. Para actualizaciones por Red, reinicie también el TV y revise si está trabajando correctamente.
17. El dispositivo USB ha sido insertado en el TV previamente, pero me dice que no hay dispositivo USB y los detecta cuando ingreso a la función de multimedia, ¿Por qué?
- Se pueden presentar errores, daños o fallas eléctricas en el dispositivo, por lo que se sugiere formatearlo en FAT32; de ser un disco duro conectarlo a una fuente externa AC/DC cuando este conectado al TV debido a su alto consumo.
18. El control remoto no funciona.
- Cambie las baterías.
  - Las baterías no están instaladas correctamente.
  - El cable de alimentación no está conectado.
  - Verifique que el sensor receptor del TV no esté obstruido por ningún elemento.
19. Netflix no funcione/esta lento.
- Tenga en cuenta que la suscripción a Netflix no se incluye con la compra del televisor y para disfrutar de esta aplicación, la suscripción deberá ser adquirida directamente con el proveedor de contenido. La aplicación contenida en el televisor solo facilita la proyección del contenido adquirida con la suscripción.
  - Verificar que la hora y fecha se encuentre actualizada, y la zona horaria se encuentre en GMT -5:00.
- Configure el protocolo de seguridad de su red de internet en "WPA2/PSK".
  - Verifique la solución número 3.
20. Youtube no funciona.
- Verificar que la hora y fecha se encuentre actualizada, y la zona horaria se encuentre en GMT -5:00.
  - Configure el protocolo de seguridad de su red de internet en "WPA2/PSK".
  - Verifique la solución número 3.
21. Conexión Bluetooth / Emisor.
- **INFORMACIÓN:** La función Bluetooth del televisor solo es compatible con dispositivos de audio. Para el envío de archivos como música, fotos y vídeos desde Smartphone al televisor, Descargue la aplicación FAST-CAST desde su Smartphone (Para activar esta función, debe estar conectado los dispositivos tv y el Smartphone a la misma red WiFi para su correcto funcionamiento).
  - **Nota:** La reproducción de sonido por Bluetooth puede presentar retrasos con la imagen según la versión Bluetooth de su dispositivo de audio.
- El panel LCD de su nuevo TV CHALLENGER tiene un alto número de píxeles de colores. Aunque este producto cuenta con un 99.999% de píxeles efectivos o más, en ocasiones pueden aparecer de manera constante en la pantalla puntos negros o brillantes (rojos, verdes o azules). Esta es una característica estructural de la pantalla (dentro de los estándares comunes de la industria) y no afectará el rendimiento ni la confiabilidad de su TV.
- Tenga en cuenta que la suscripción a Netflix no se incluye con la compra del televisor y para disfrutar de esta aplicación, la suscripción deberá ser adquirida directamente con el proveedor de contenido. La aplicación contenida en el televisor solo facilita la proyección del contenido adquirido con la suscripción.
-



# CHALLENGER

**Servicio** Bogotá  
**Técnico** 425 6240

Línea única nacional **01-8000-111966**  
atencionalcliente@challenger.com.co

WhatsApp  **321 803 3632**

MODELO	UHD 55HO60 BT ANDROID T2
Lenguaje OSD	Español, Inglés
Pantalla	55" (139cm)
Sistema de televisión	DVB-T2
Suministro de energía	110V-240V AC 50/60hz
Consumo de energía encendido	150W
Consumo de energía apagado	≤ 0,5W
Resolución de pantalla	3840 X 2160 @60Hz
Entrada vídeo HDMI	720p/1080p/2160p
Potencia Audio	10Wx2
Peso Neto	11,72 Kg.
Peso Bruto	15,7 Kg.
Música	MP3
Imagen	JPG
Video	MP4
Bluetooth	Con bluetooth



Oportunidad en el servicio



Efectividad en el servicio



Atención y asesoría



Cobertura nacional



Técnicos certificados y calificados



Repuestos originales